

# GEODIS ГАЗ

*Данным руководством следует пользоваться после того, как пусконаладчик провел установочные регулировки, описанные в «руководстве по установке».*



24 - 42 кВт    GCi - GBi  
GCVi - GBVi

**1 . Общие положения**

**2 . Описание агрегата**

**3 . Функционирование**

- 3 . 1 Розжиг
- 3 . 2 Быстрый запуск
- 3 . 3 Установка параметров
- 3 . 4 Остановка котла

**4 . Неисправности в работе**

- 4 . 1 Коды
- 4 . 2 Типичные ошибки

# BAHI



# 1. ОБЩИЕ ПОЛОЖЕНИЯ

**Перед проведением любых работ отключить электропитание общим рубильником и перекрыть газ запорным краном**

## • Правила установки и обслуживания

**" Компания BAXI снимает с себя всю ответственность за повреждения при выполнении работ без соблюдения указаний настоящего руководства или при выполнении работ неквалифицированным персоналом ".**

Установка и обслуживание агрегата должны осуществляться по крайней мере раз в год квалифицированным специалистом в соответствии с нормативными документами и установленными правилами, указанными в руководстве по установке.

## • Периодический осмотр

- Проверить давление воды по манометру (0,8 бар эйá на холодном котле).
- Осуществить промывку и убедиться в полной заправке котла водой. Вода доливаётся только в исключительных случаях: необходимость часто доливать воду указывает на наличие протечки. Устранить течь или обратиться в сервис.

**Внимание:** Добавление большого количества холодной воды в горячий котел может привести к повреждению котла.

- Убедиться, что счетчик не вращается, когда котел и газовая установка не работают.

## • Защита от замораживания

**В** случае длительного прекращения работы установки необходимо обеспечить защиту котла, бойлера ГСВ и установки в целом или произведя полный слив, или используя при заполнении санитарный антифриз для центрального отопления.

Такие антифризы обладают особыми свойствами. Специалист по установке может предоставить вам соответствующую информацию. Необходимо не забыть слить воду из бака горячей воды и контура санитарной воды.

Необходимо убедиться в отсутствии протечек между контурами отопления и санитарной воды (см. циркулярное письмо Министерства Здравоохранения от 26 апреля 1982 года).

## • Обслуживание котла

**Д**ля проведения обслуживания котла вы должны обратиться к специалисту по установке или в службу послепродажного обслуживания (контракт на непрерывное обслуживание).

- Чистка дымоходов проводится до начала отопительного сезона.
- Проверить газопроводы при функционировании котла.

## • Бойлер горячей воды

В вашем бойлере установлен сменный антикоррозийный анод.

Износ антикоррозийного анода зависит от состава воды. Его проверка осуществляется по крайней мере раз в два года.

## • Чистка внешних панелей

**Н**е использовать никаких абразивных материалов, чистить мягкой тряпочкой, смоченной в мыльной воде.

**BAXI гарантирует соответствие всех упомянутых в этом руководстве котлов установкам, имеющим право на использование маркировки ЖЧ жогласно европейским директивам "Газовые установки" и "Производительность котлов".**

**Необходимо убедиться в наличии достаточного количества вентиляционных отверстий и в их функционировании (комплектация с обычным дымоходом, не коаксиальным).**

**Запрещается установка в помещении с коррозивными парами и на возгораемом цоколе.**

## 2. ОПИСАНИЕ КОТЛА

### Автоматическое функционирование вашего котла:

Ваш котел обладает встроенным регулятором температуры. Благодаря датчику (входит в комплектацию), он измеряет внешнюю температуру и автоматически адаптирует температуру отопления к вашим потребностям в соответствии с предварительно установленными стандартными регулировками.

Вы также можете установить свои собственные параметры для достижения максимального комфорта и экономии энергии.

### Описание:

Ваш котел включает:

- чугунный моноблочный генератор
- встроенную горелку с модуляцией пламени
- встроенный бойлер ГСВ (модель GBi)
  - панель управления с модулем управления

### Управляющий модуль:

Он позволяет вам задавать параметры отопительной установки. Модуль устанавливается на котле или в отапливаемом помещении (предпочтительно) и непрерывно оптимизирует работу котла.

На экране высвечивается информация о параметрах вашего отопления. Модуль передает заданные вами параметры на котел. Ниже приводятся разъяснения по работе управляющего модуля.

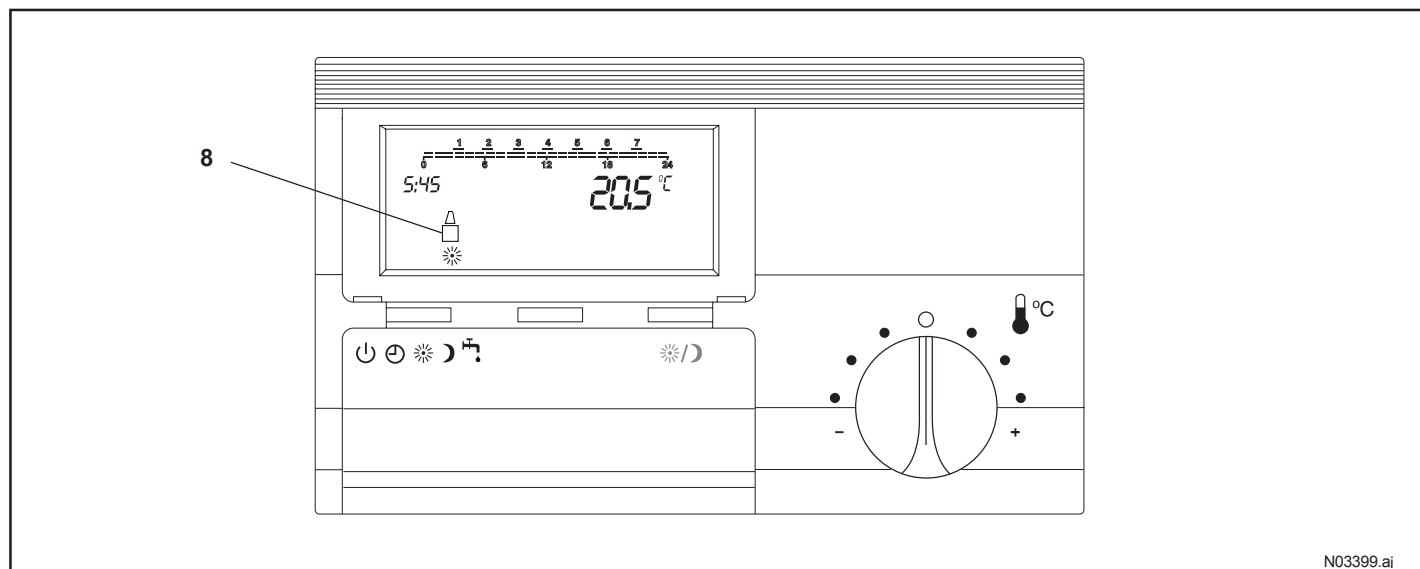

*Для повышения комфортности рекомендуется установить модуль управления в отапливаемом помещении.*

## Описание панели управления котла

Панель управления используется при подключении котла и при проведении обслуживания.

Панель управления - это электронная система, предназначенная для автоматизации работы котла, бойлера горячей санитарной воды и одного или двух контуров отопления.

Он снабжен цоколем (7) для установки модуля управления в зависимости от выбранного типа отопления.

### Описание:

- 1 - Индикатор напряжения
- 2 - Включатель Пуск/Стоп
- 3 - Цифровое табло
- 4 - Предохранитель
- 5 - Кнопка управления
  - : Проверка реле и датчиков
  - : Сброс
- 6 - Оптический канал
- 7 - Цоколь управляющего модуля

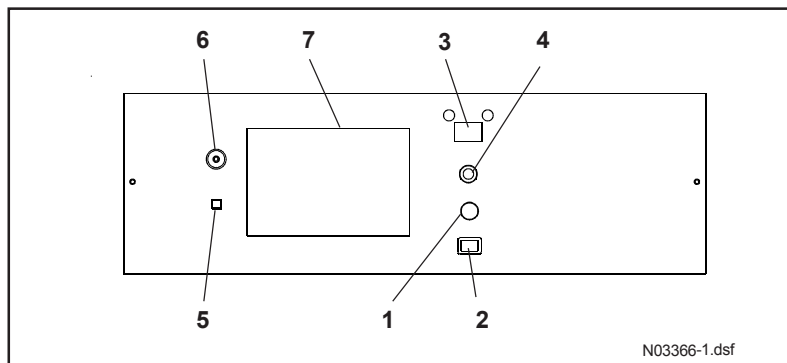

В разделе 3 изложены действия по устранению неисправностей и обслуживанию.

# 3. ФУНКЦИОНИРОВАНИЕ

**Внимание:** выключение котла общим рубильником пульта управления отключает электропитание системы регулирования, отопления и горячей санитарной воды, но оставляет котел под напряжением.

## 3.1 Розжиг:

Первый розжиг должен осуществляться квалифицированным специалистом.

Запуск котла производится включением кнопки Пуск/Стоп (2). Зеленая лампочка показывает, что котел работает.

Для функционирования котла необходимо:

- Подключить электропитание, загорается сигнальная лампочка (1).
- Открыть запорный газовый кран на газопроводе.
- Нажать кнопку Пуск/Стоп (2) (загорается зеленая лампочка).
- Убедиться, что цифровое табло температуры (3) включено.
- Убедиться, что табло управляющего модуля включено, и на нем горит значок связи

 (8) (см. стр. 4).

## 3.2 Быстрый запуск

Ваш котел отрегулирован на достижение:

- температуры комфорта  20°C с 6 часов до 22 часов\*.
- температуры пониженного режима  16°C ночью с 22 часов до 6 часов.
- температуры горячей санитарной воды  55°C с 6 часов до 22 часов (только в комплектации GBi).

**Для быстрого запуска установки и работы на вышеуказанных параметрах достаточно просто установить дату и время.**

\* С понедельника по пятницу и с 7 часов до 23 часов в субботу и воскресенье.

## Установка даты и времени на котле

### Установка времени:

### Установка даты:

**1 -Открыть** крышку модуля управления, чтобы запустить режим программирования

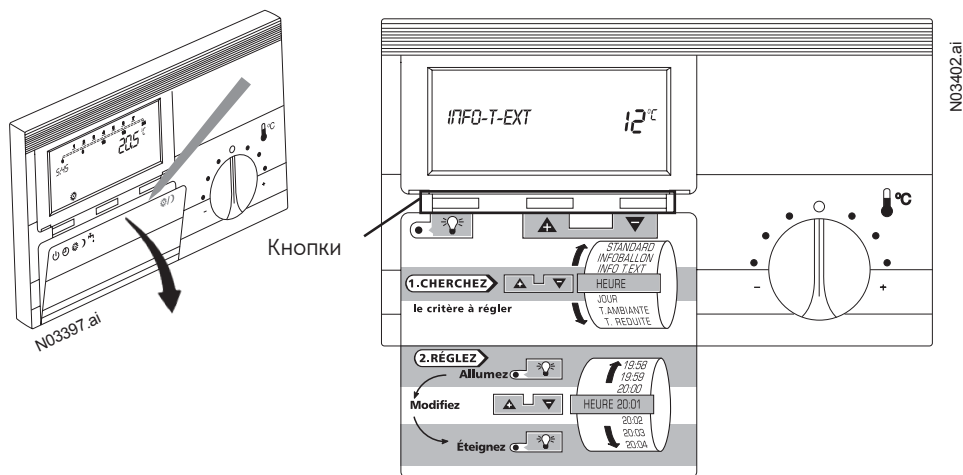

*В случае ошибки вы можете начать процедуру программирования с нуля, закрыть и снова открыв крышку модуля.*

**2 - Установить** параметр

«ВРЕМЯ» (“HEURE”)

нажатием кнопок



или

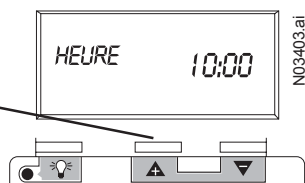

**2 - Установить** параметр

«ДЕНЬ» (“JOUR”)

нажатием кнопок



или

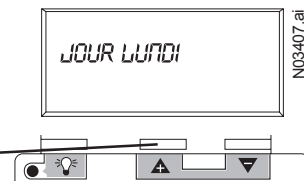

**3 - Включить** красную

лампочку нажатием

на кнопку

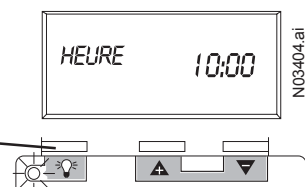

**3 - Включить** красную

лампочку нажатием на кнопку

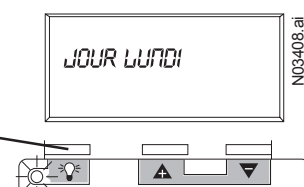

**4 - Установить** время

нажатием кнопок



или

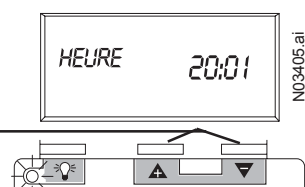

**4 - Установить** день

нажатием кнопок



или

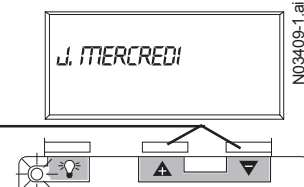

**5 - Выключить** красную

лампочку нажатием на

кнопку для **подтверждения**

ввода

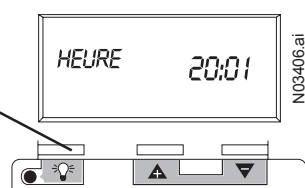

**5 - Выключить** красную

лампочку нажатием на

кнопку для **подтверждения**

ввода



*Установка времени закончена.*

*Установка даты закончена, закройте крышку. Запуск завершен, программа работает в заданном режиме. Если вы хотите изменить параметры программы, см. раздел 3-3.*

### 3 . 3 Установка параметров





Ниже указаны страницы руководства для установки новых параметров.

#### Руководство по установке параметров

Причина изменения параметров	Страница
Недостаточно жарко/Слишком жарко В режиме «комфорт» (пр.: днем) В пониженном режиме (пр.:ночь)	9 11
Не устраивает температура горячей санитарной воды	11
Требуется установить постоянный режим «комфорт»	8
Требуется изменить время начала и окончания программы	11.12.13
Требуется изменить запрограммированную температуру	11
Никого нет дома Требуется установить постоянный пониженный режим	9
Требуется установить более позднее время перехода на пониженный режим	9
Я уезжаю на определенное количество дней	14
Требуется только горячая санитарная вода	8
Требуется установить работу отопления в пониженном режиме без производства ГСВ	8
Требуется выключить отопление на неопределенное время	8
Ошибка в изменении параметров. Требуется вернуться к изначально заданным параметрам	14
Требуется информация о температуре	14
Требуется производить больше горячей санитарной воды вне часов периода «комфорт»	9

### 3.3.1 Выбор режима

Крышка модуля управления закрыта.

Нажмите на кнопку      для выбора одного из 5 возможных режимов. Каждое нажатие кнопки переводит программу в следующий режим.

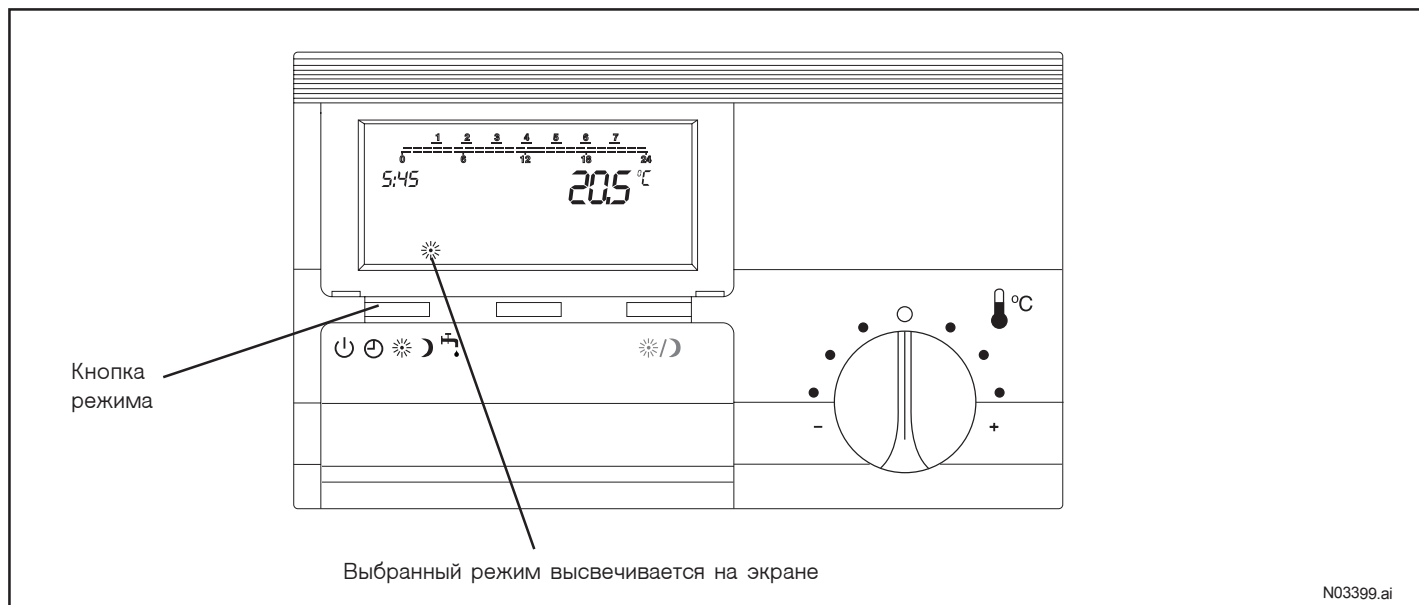

**Вы можете выбрать следующие режимы:**

#### **Остановка:**

Отопление (и производство горячей воды) не работают, включена только функция «защита от замораживания» (тем не менее необходимо принять обычные меры предосторожности против замораживания). Этот режим устанавливается, если вы уезжаете из дома на неопределенное время и не хотите отапливать помещение.

Возможно установить промежуточную температуру, задав параметр T-ABSENCE между 5 °C и 15 °C.

Эту функцию можно отключить, установив параметр T-ABSENCE : - - - -



#### **Постоянный режим «комфорт»:**

Температура удерживается на постоянном уровне, производство горячей воды включено постоянно. Установка круглосуточно поддерживает температуру около 20°C.

#### **Постоянный пониженный режим:**

Температура удерживается на постоянном пониженном уровне, производство горячей воды выключено. Установка круглосуточно поддерживает температуру около 16°C.

#### **Запрограммированный режим:** (установка дня и времени, см. раздел 3.2) :

Комфортный режим  чередуется с пониженным режимом  согласно предварительно установленному графику. Этот режима устанавливается в жилом помещении с комфортной температурой в течение дня и снижением ночью или во время отъезда.

#### **Постоянное производство горячей санитарной воды:**

Отопление выключено, горячая санитарная вода производится постоянно. Этот режим устанавливается, когда нет потребности в отоплении, напр. летом.



### 3 . 3 . 2 Кнопка ☀ / 🌙 : внесение изменений в программу ⌚

- 1 - Если вы на время уходите из дома (напр. на несколько часов) и хотите перевести отопление в пониженный режим, нажмите кнопку ☀ / 🌙 управляющего модуля.  
Температура отопления удерживается на уровне 16°C до следующей команды или до начала следующего периода комфортного режима.
- 2 - Если вам необходимо продлить режим «комфорт» позже обычного времени (напр. прием гостей), а установка перешла в пониженный режим, вы можете вернуться в режим «комфорт» без изменения программы нажатием на кнопку ☀ / 🌙.  
Температура отопления удерживается на уровне 20°C, а горячей санитарной воды 55° до следующей команды или до начала следующего периода пониженного режима.
- 3 - При необходимости производства большего количества горячей санитарной воды вне периода «комфорт» произведите действия, указанные в п.2.

Мигание значка ☀ или 🌙 означает включение особого режима.

### 3 . 3 . 3 Установка температуры :

Использовать регулятор модуля управления

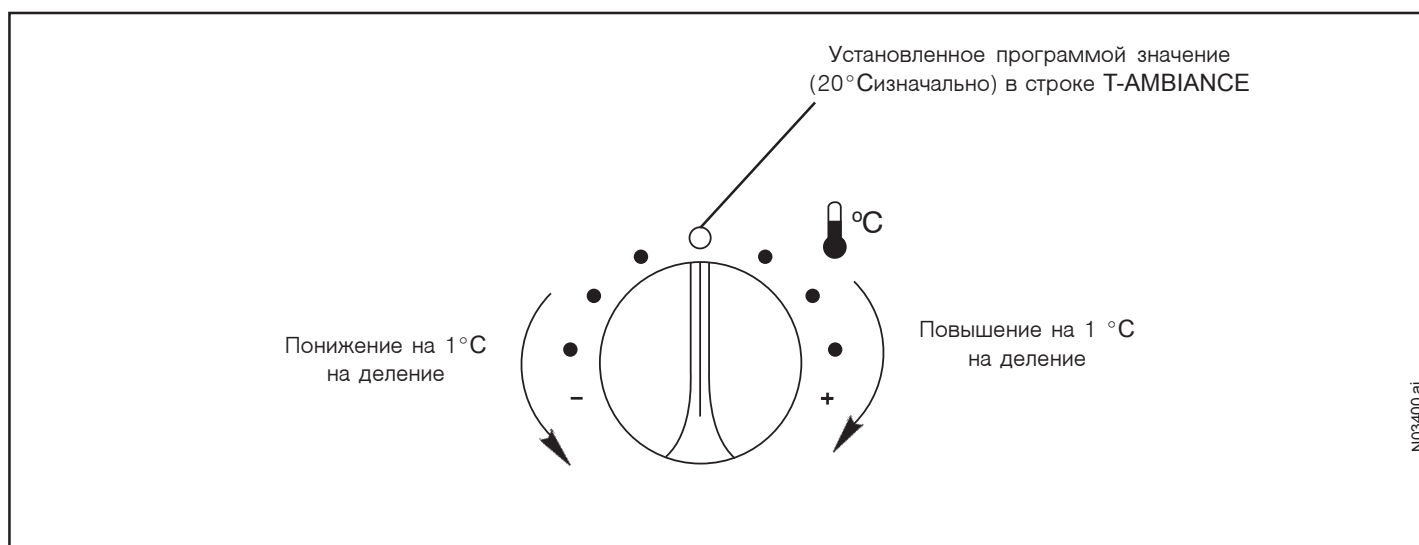

## Изменение стандартных параметров установки

Вы можете вернуться к изначальным параметрам (с. 12).

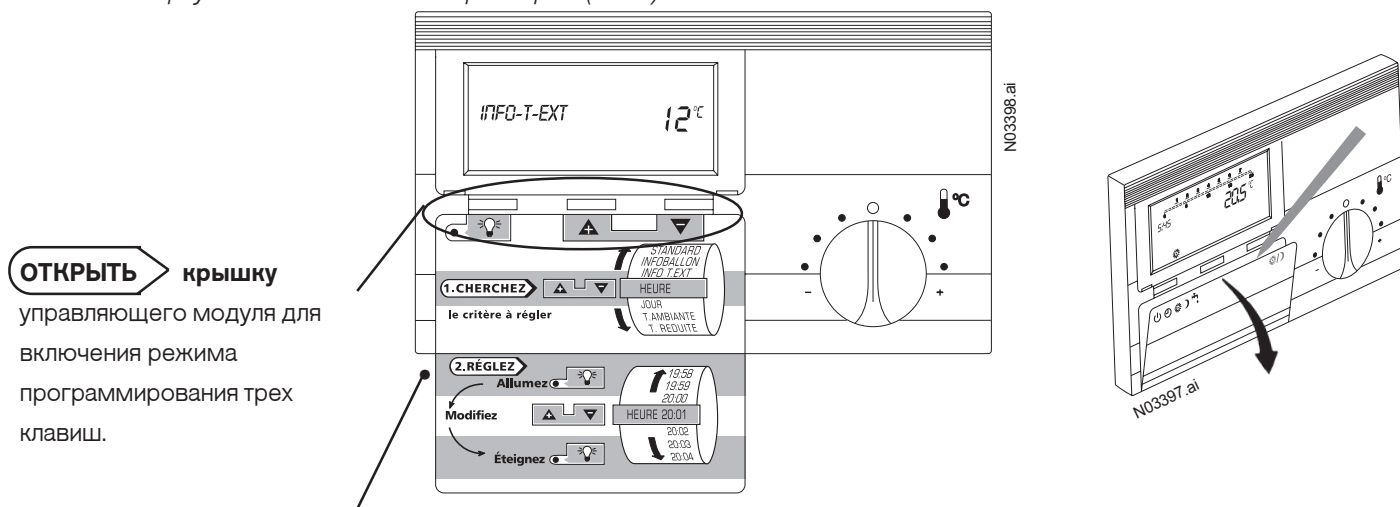

Установка параметров производится в два этапа:

**1. ВЫБРАТЬ** нужный параметр в списке с помощью кнопок и .

ПАРАМЕТР	ОПИСАНИЕ	СТАНДАРТ Изнач. установка	ДИАПАЗОН (Пользователь)
NB -J-ARRET	Количество дней остановки	00	00 / 99
TECHNICIEN	Код доступа на установочный уровень	0000	Код
STANDARD	Возврат к изначаль. параметрам	00	00 / 01
INFOBALLON	Температура санитарной воды	--- °C	
<b>INFO -T-EXT</b>	<b>Внешняя температура</b>	<b>--- °C</b>	
HEURE	Время	10:00	00:00 / 24:00
JOUR	День	LUNDI	LUNDI à DIMANCHE
T -AMBIANTE	Желаемая темп. комфортного режима	20 °C	10 / 40 °C
T -REDUITE	Желаемая темп. пониженного режима	16 °C	10 / 40 °C
T -ABSENCE	Желаемая темп. при отсутствии	----	---- ou 5 / 15 °C
T -BALLON	Желаемая темп. горячей воды	55 °C	10 / 60 °C
PROG....	Дни работы программы	LU-VE (SA -DI)	LU-DI, LU, MA, ME,...
DEBUT 1		06:00 (07:00)	-- : - / 00:00 / 24:00
FIN 1	Время начала и конца режимов	22:00 (23:00)	-- : - / 00:00 / 24:00
DEBUT 2	отопления, установленных в строке PROG	-- : - (- : -)	-- : - / 00:00 / 24:00
FIN 2		-- : - (- : -)	-- : - / 00:00 / 24:00
DEBUT 3		-- : - (- : -)	-- : - / 00:00 / 24:00
FIN 3		-- : - (- : -)	-- : - / 00:00 / 24:00

В случае ошибки закрыть и снова открыть крышку модуля

Regnot1.doc

**2. УСТАНОВИТЬ** желаемое значение:

**Включить** красную лампочку кнопки для изменения значения.

**Изменить** значение с помощью кнопок и в указанном в таблице диапазоне.

**Выключить** красную лампочку кнопки для запоминания новых параметров.

## Изменение заданной температуры

**T-AMBIANTE** ☀ температура режима «комфорт»  
 Изначально установлена на 20 °С, это точка "0" диапазона регулятора на фасаде модуля.  
 (Температура запрограммированного комфортного режима).

**T-REDUITE** 🌙 температура пониженного режима  
 Изначально установлена на 16 °С, обеспечивает поддержание температуры во время сна или в отсутствие.  
 (За исключением запрограммированного времени режима «комфорт» ).

**T-ABSENCE** температура режима «отсутствие»  
 Изначально выключен, позволяет установить и удерживать температуру отопления в диапазоне 5 °С - 15 °С.

**T-BALLON** 🚿 температура горячей санитарной воды  
 Изначально установлена на 55 °С.  
 (Во время запрограммированного режима «комфорт» )\*\*.

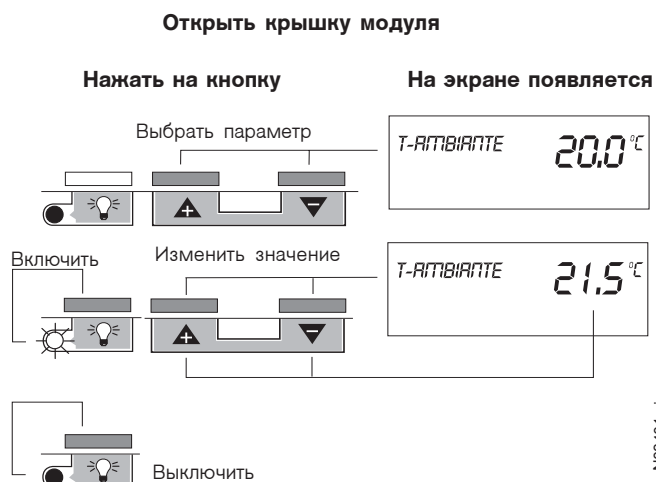

*После установки этих параметров закрыть крышку модуля или выбрать другой параметр.  
 То же самое относится к установке температуры пониженного режима и температуры бойлера.*

## Изменение программы отопления и производства горячей воды

Изменение программы отопления начинается со строки **PROG-LU-VE** , где высвечиваются **дни**, задаваемые программой:

- LU-DI** : во все дни недели один режим
- LU-VE** : с понедельника по пятницу один режим
- SA-DI** : в субботу и в воскресенье один режим
- LUNDI** : режим для конкретного дня недели (LUNDI, MARDI, etc.)

	Понедел	Вторн	Среда	Четверг	Пятница	Суббота	Воскрес
	<u>1</u>	<u>2</u>	<u>3</u>	<u>4</u>	<u>5</u>	<u>6</u>	<u>7</u>
	<u>1</u>	<u>2</u>	<u>3</u>	<u>4</u>	<u>5</u>	6	7
	1	2	3	4	5	<u>6</u>	<u>7</u>
	<u>1</u>	2	3	4	5	6	7

### Что такое программа отопления?

Это время в течение дня, когда отопление работает в режиме «комфорт» ☀ и обеспечивается производство горячей санитарной воды. По умолчанию, в незапрограммированное время отопление работает в пониженном режиме и температура горячей воды не удерживается\*\*.

### 1 - Пример стандартной программы отопления с понедельника по пятницу:

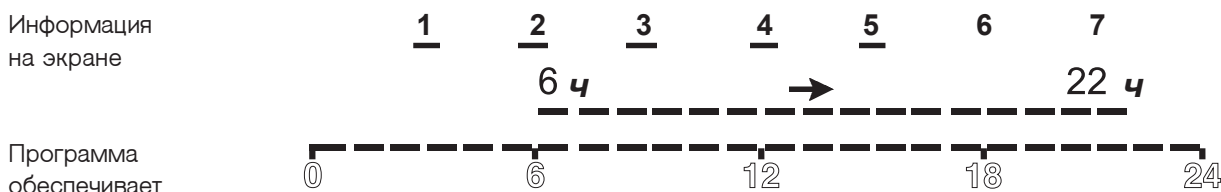

температуру режима «комфорт» и горячую санитарную воду с 6 до 22 часов и температуру пониженного режима без дополнительного нагрева санитарной воды в остальное время.

\*\* Возможно постоянное обеспечение ГСВ (см. инструкцию по установке).

## Регулировка с понедельника по пятницу

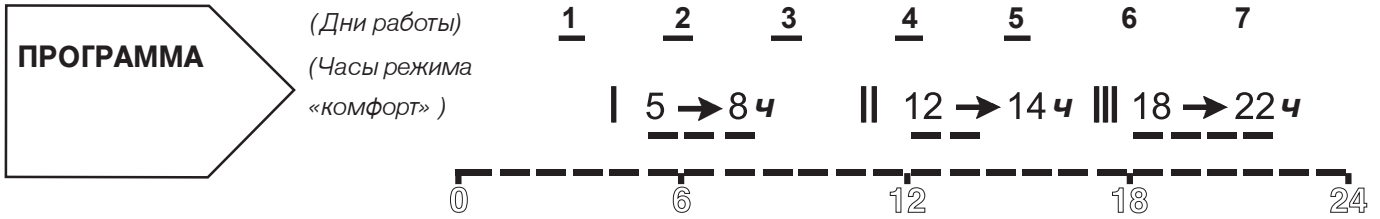

N03412-2.ai

### Установка

#### 1 / Установка дней недели

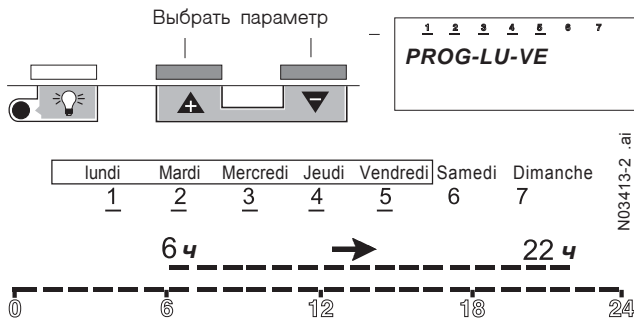

ПРИМЕЧАНИЕ: запрограммированные дни соответствуют пожеланиям, никаких изменений производить не нужно, переходим к следующему параметру.

#### 2 / Изменение начала 1-го периода режима «комфорт»

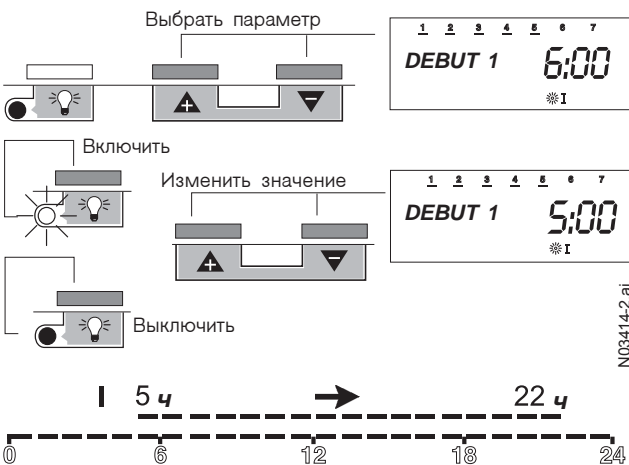

#### 3 / Изменение конца 1-го периода режима «комфорт»

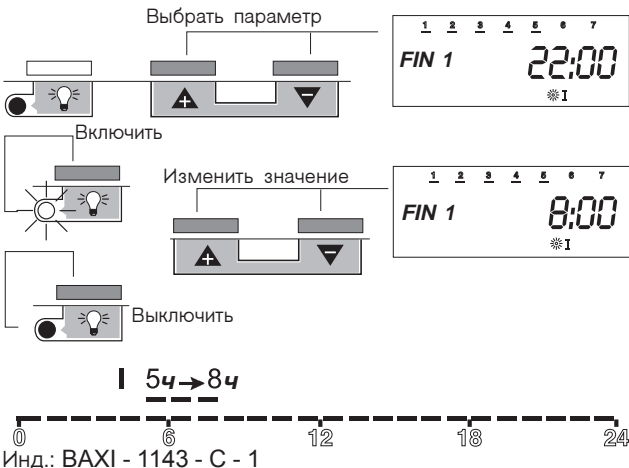

Инд.: BAXI - 1143 - C - 1

#### 4 / Установка начала 2-го периода режима «комфорт»

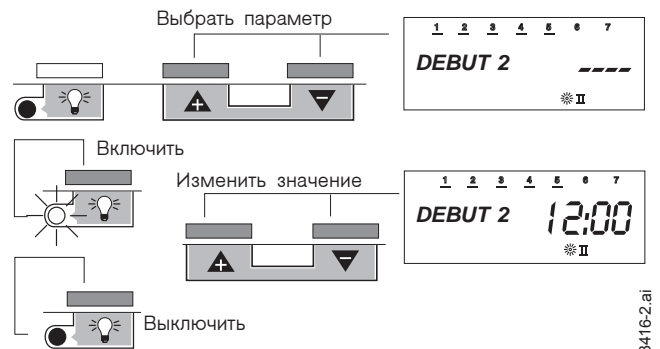

#### 5 / Установка конца 2-го периода режима «комфорт»

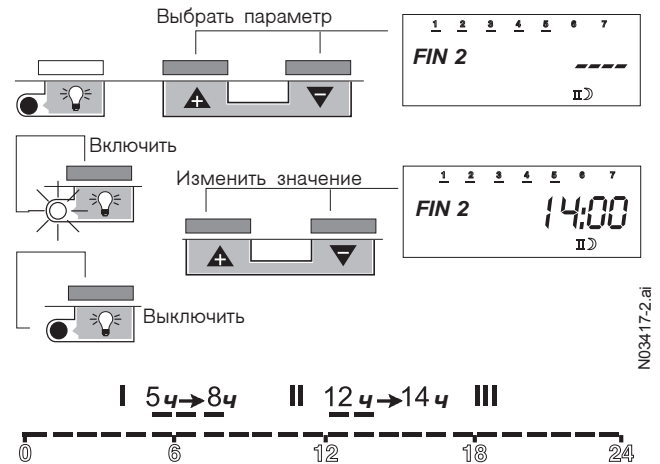

Установка 3-го периода режима «комфорт», 18 ч и 22 ч, производится также, как 2-го периода.

#### Отмена периода режима «комфорт»

При отмене вместо времени начала и конца режима «комфорт» устанавливается значение «—», которое находится между 24:00 и 00:00

(.....23:45 24:00 —:— 00:00 00:15 —)

Пример: для отмены 2-го периода заменяем



N03418.ai

## Регулировка суббота и воскресенье

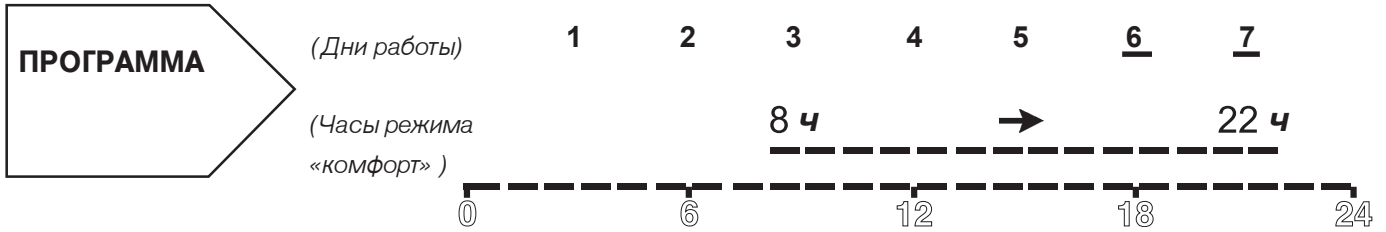

N03419-1.ai

### Установка

#### 1 / Установка дней недели

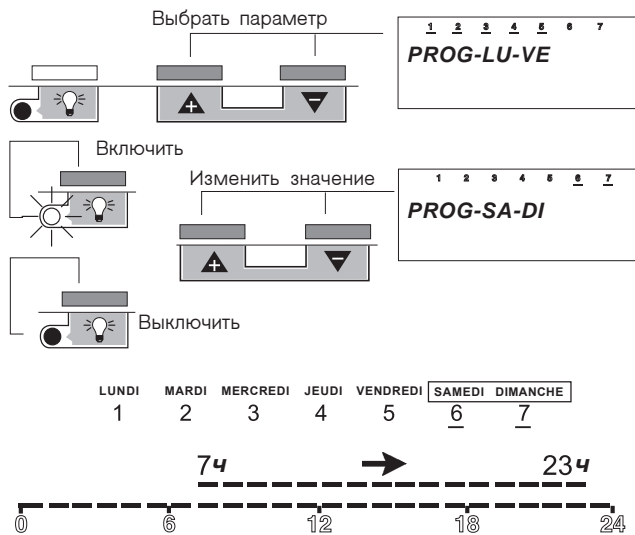

N03420-2.ai

#### 3 / Изменение начала 1-го периода режима «комфорт»

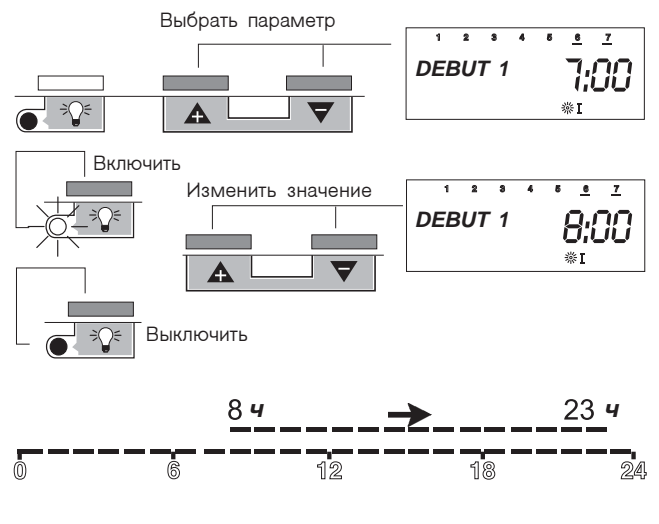

N03421-2.ai

Выполнить те же операции для задания конца периода «комфорт» .

## Информация о реально измеряемой температуре

### Информация о внешней температуре

### Информация о температуре бойлера горячей санитарной воды



N03422-1.ai

## Возврат к стандартным параметрам

### Возврат:

При ошибке в регулировке возможно вернуться к изначальным заводским параметрам. Такой возврат отменяет все заданные вами параметры и устанавливает заводские значения параметров и программ (6 ч/22 ч).  
 После установки заводских параметров на экране

Открыть крышку модуля.

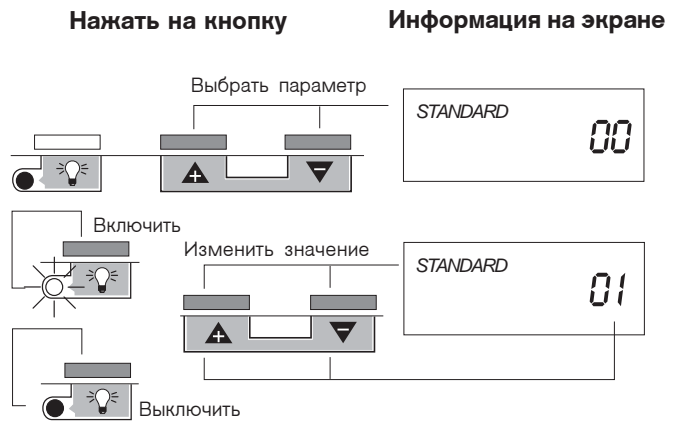

высвечивается "STANDARD 00".

N03423-2.ai

## Регулировка режима отсутствия

Режим отсутствия позволяет остановить текущий режим отопления и снова запустить его до вашего возвращения.

Установить количество дней, в течение которых отопление и производство горячей воды выключено и включен режим «защита от замораживания». На экране горит значок .

Текущие сутки включаются в общее число дней.

Например, сегодня пятница и вы устанавливаете программу NB-J-ARRET = 2. Котел немедленно прекращает функционировать (  ) и возобновит работу в 00:00 часов в понедельник.

\* Эта функция не отменяет обычных мер предосторожности против замораживания (на случай несрабатывания агрегата).

ПРИМЕЧАНИЕ: В дополнительной комплектации поставляется пульт дистанционного управления по телефону, позволяющий управлять температурой по телефону.

### 3 . 4 Остановка:

- Нажать на выключатель Пуск/Стоп (2).
- Отключить электропитание, сигнальная лампочка (1) гаснет.
- Закрыть запорный газовый кран на газопроводе.

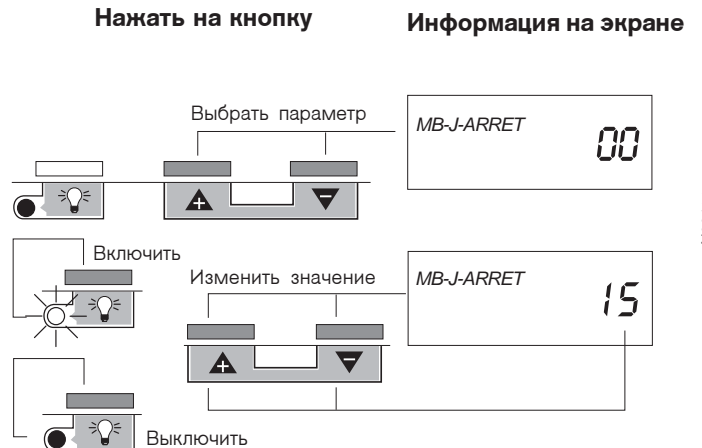

N03424.ai

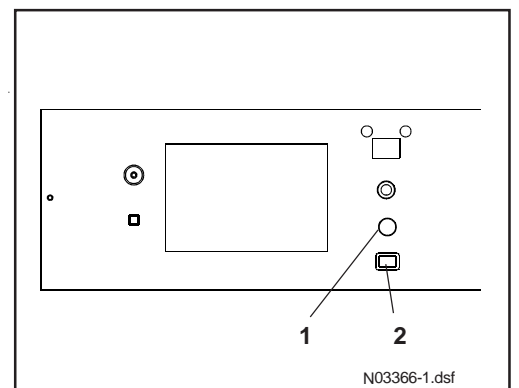

# 4. НЕИСПРАВНОСТИ В РАБОТЕ

## 4.1 Коды

Котел снабжен системой автоматического обнаружения аномалий. При возникновении проблем на табло пульта управления котла и на экране управляющего модуля высвечиваются значок  и код неисправности.

Информация на экране управляющего модуля	Неисправность котла	Действия по устранению
Информация на экране отсутствует	<ul style="list-style-type: none"><li>Лампочка-индикатор напряжения (п.1) не горит</li><li>Включатель Пуск/Стоп (п.2) выключен</li><li>Табло температуры котла (п.3) не горит</li></ul>	<ul style="list-style-type: none"><li>Проверить электропитание котла (общий рубильник котла).</li><li>Нажать кнопку, при этом должна загореться зеленая лампочка</li><li>Проверить и/или заменить предохранитель</li><li>Проверить плотность посадки модуля</li></ul>
<b>E01</b>	<ul style="list-style-type: none"><li>Горит код неисправности безопасности котла (п.3 и 7)</li><li>Цифра «01» мигает на табло котла (п.3)</li></ul>	Указывает на срабатывание системы безопасности котла. Передайте информацию о цифре <b>01</b> специалисту по установке для определения причины этой аномалии. Убедитесь, что температура котла ниже 50 °С, прежде чем перезапустить котел нажатием на кнопку управления (п.5)
<b>E04 - E99</b>	<ul style="list-style-type: none"><li>Цифры «04» - «99» мигают на табло котла (п.3)</li></ul>	Запишите цифры на экране и сообщите о них специалисту по установке или обратитесь к руководству по установке

**Если произошел случай, не указанный выше, или если неисправность происходит регулярно, обратитесь к специалисту по установке**

## 4.2 Типичные ошибки

- Постоянный долив воды в случае небольшой утечки (опасное отложение накипи).
- Не нажимайте на кнопку управления, не определив причин аномалии и появления кода неисправности на экране.
- Поиск утечки газа с использованием пламени: пользуйтесь мыльной водой.
- Не забудьте обеспечить доступ воздуха к задней части котла в комплектации с отдельным дымоходом.

# BAXI

157, Avenue Charles Floquet  
93158 Le Blanc-Mesnil - Cedex - FRANCE  
Телефон : + 33 (0)1 45 91 56 00  
Факс : + 33 (0)1 45 91 59 50

**BAXI s.a.**  
S A au capital de 43 214 640 €  
RCS Bobigny B 602 041 675 A.P.E 282 D  
A member of BAXI GR●UP LTD

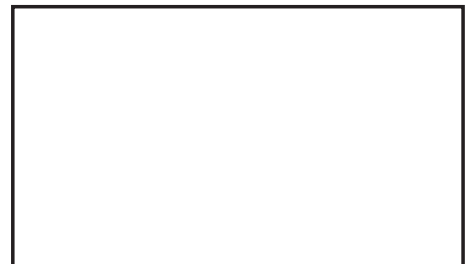

IMPRIMÉ À L' USINE DE SOISSONS - FRANCE